

Ramspaljé

Stabil spaljé med vertikala alternativt horisontella trådar, för exempelvis ärtor, bönor, klematis och andra slingrande växter. Spaljén passar utmärkt i odlingslåda men kan också placeras helt fristående.



- ✓ *Stabil ramkonstruktion*
- ✓ *Vädertålig*
- ✓ *Vertikal eller horisontell lina*



Fakta

Spaljé med stabil ramkonstruktion. Består av två vertikala och två horisontella stolpar som är tillverkade i galvaniserad stålplåt och belagda med UV-tålig plast. Trådhallaren och hörnkopplingen är även de tillverkade i UV-tålig plast. Finns i svart och grönt.

● Art. Nr. 13550050010

● Art. Nr. 13550030010

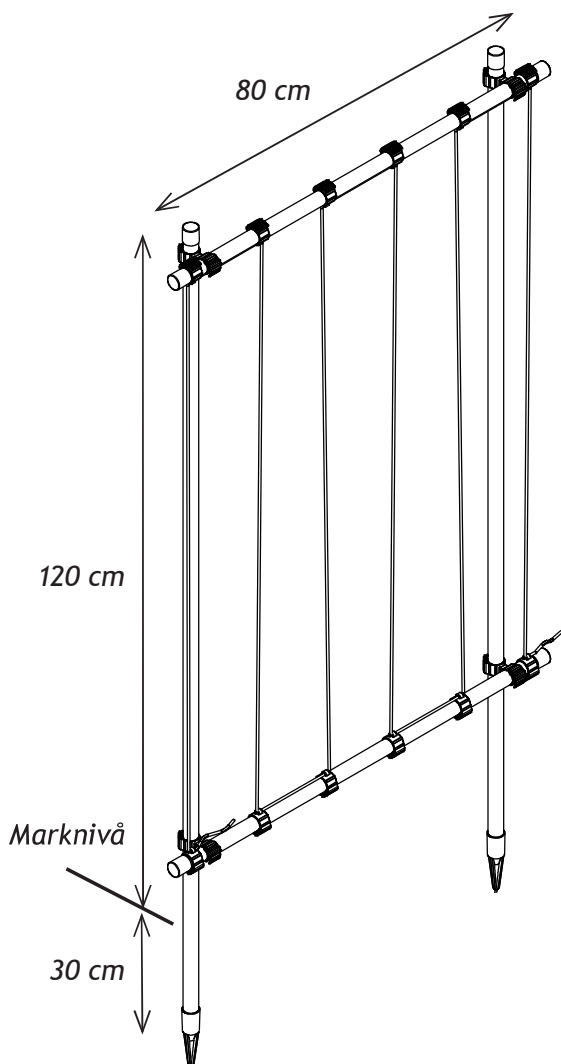

1. Placera de vertikala stolparna 80 cm från varandra.

2. Montera de horisontella stolparna i överkant och strax över marknivå.

3. Placera hållarna utmed de horisontella alternativt vertikala stolparna.



4. Dra linan vertikalt alternativt horisontellt mellan trådfästena.

Spaljén kan med fördel placeras som en avdelare i en odlingslåda. Komplettera med stolpfästen för ökad stabilitet.

SVENSKT STÅL
Made in Småland

Tillbehör:
Art. Nr. 13593600001

Stolpfäste
2 st

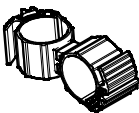
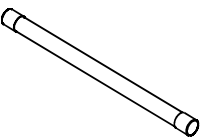
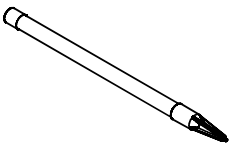
Ingående komponenter i förpackningen:

				
Trådfäste	Polyesterlina	Koppling 90 grader	Stolpe 80 cm med knoppar	Stolpe 150 cm med knapp och spets
12 st	8 m	4 st	2 st	2 st